

Gilet au crochet superbe

PAR LA GRENOUILLE TRICOTE · PUBLIÉ 8 JANVIER 2016 · MIS À JOUR 14 MAI 2020

Gilet au crochet superbe ,

bonjour, je vous propose aujourd'hui un Gilet au crochet superbe

en effet c'est un beau gilet réalisé au crochet, avec une succession de points simples, mais le résultat est juste superbe.



et j'aime beaucoup le résultat simple et beau

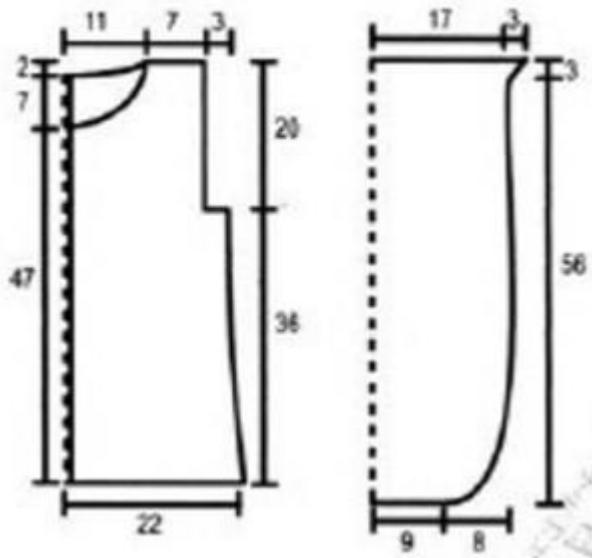

voilà le schéma de réalisation, pour le dos et les devants, on voit qu'il va en diminuant jusqu'au milieu du dos pour continuer droit ensuite

les emmanchures sont droites aussi

par contre les manches sont gonflantes

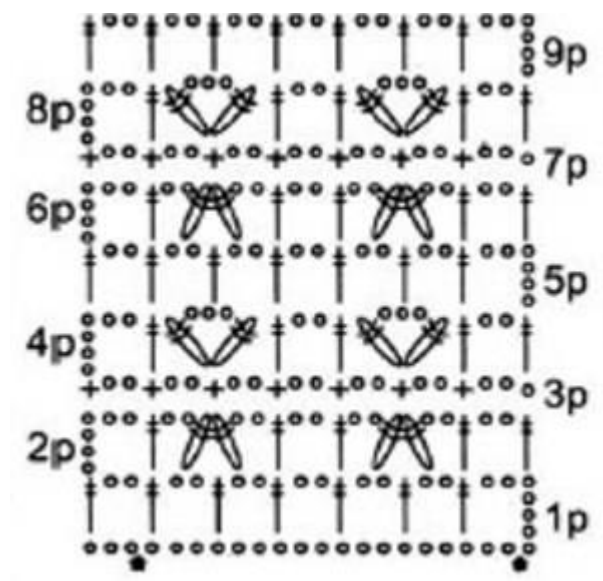

c'est le diagramme pour le dessin des

manches, j'en profite pour vous mettre [le lien de la bible de la sérial crocheteuse](#)

toujours utile pour comprendre les différents symboles utilisé dans un diagramme

attention si, vous voulez faire exactement comme le modèle vous devez augmenter beaucoup sur les 1ers rangs pour avoir un effet gonflant

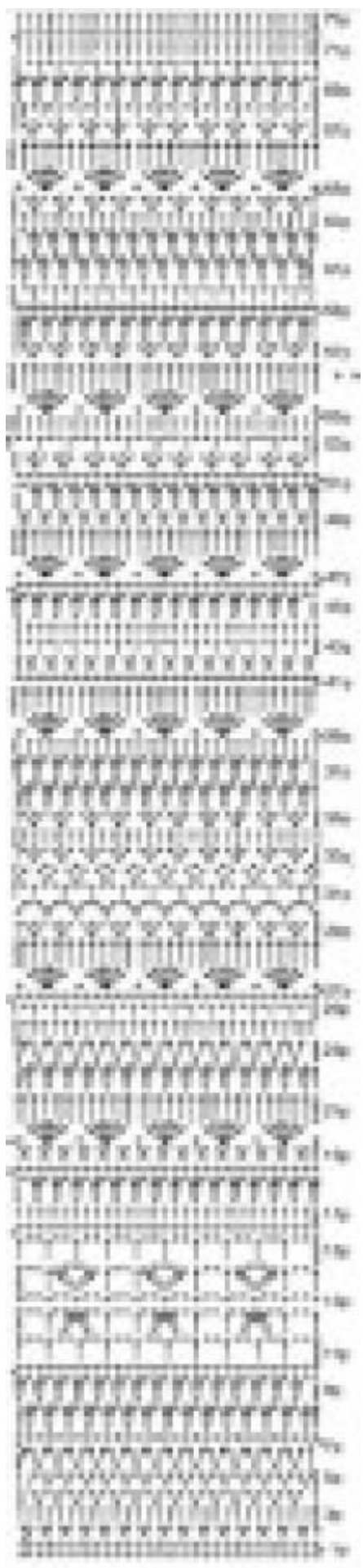

et voilà le diagramme du dos et des devant, comme vous le voyez c'est une succession de point très simples

je vous « découpe » la grille pour qu'elle soit plus facile à lire et surtout pour qu'elle soit plus lisible

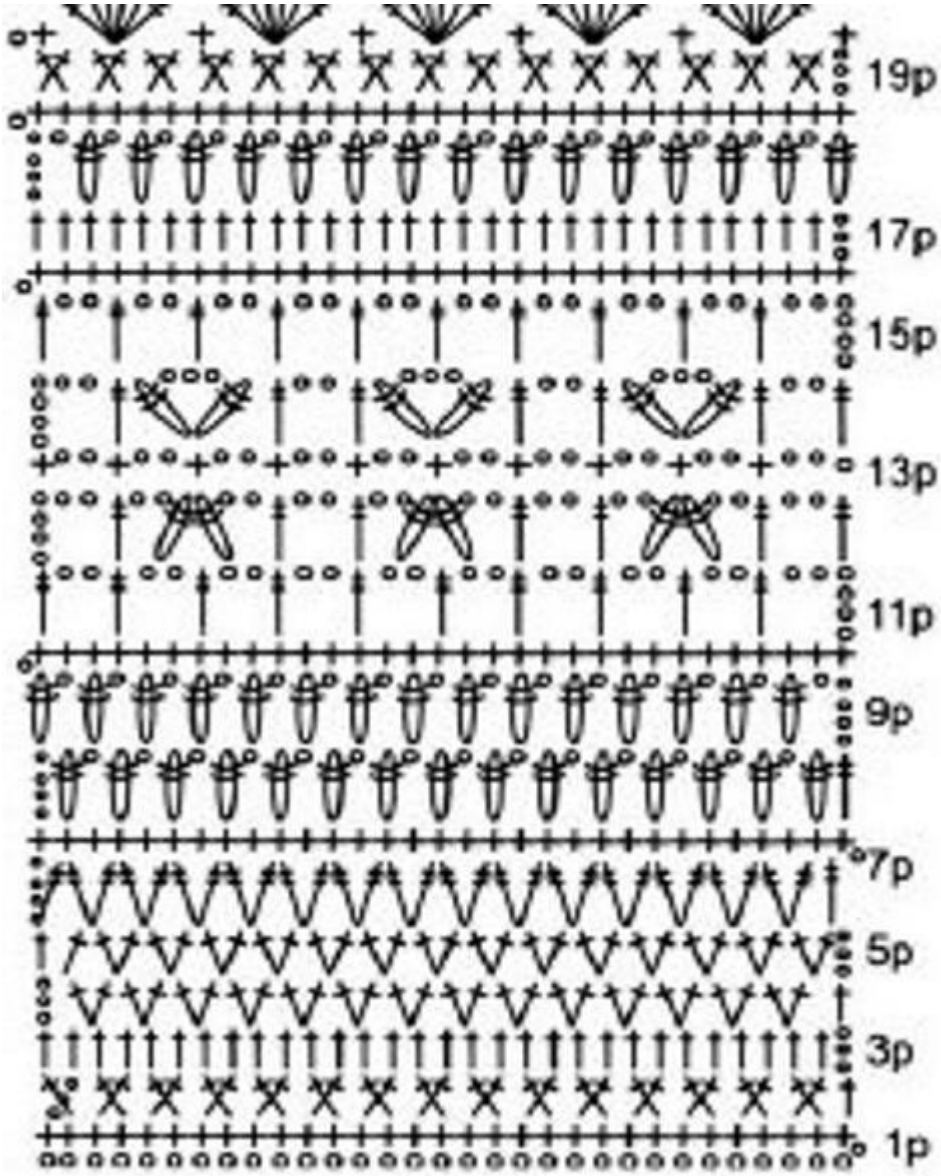

rang 1 à 19

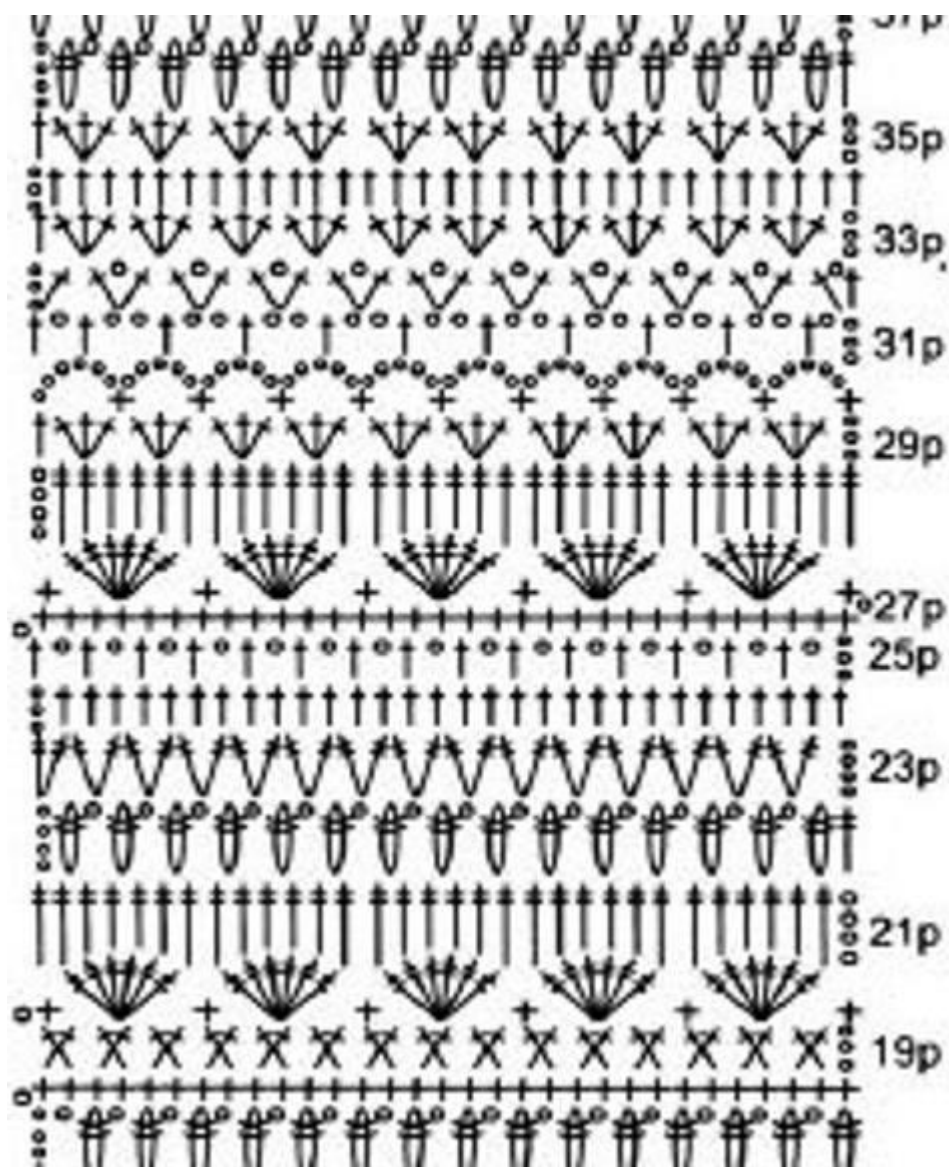

rang 19 à 36

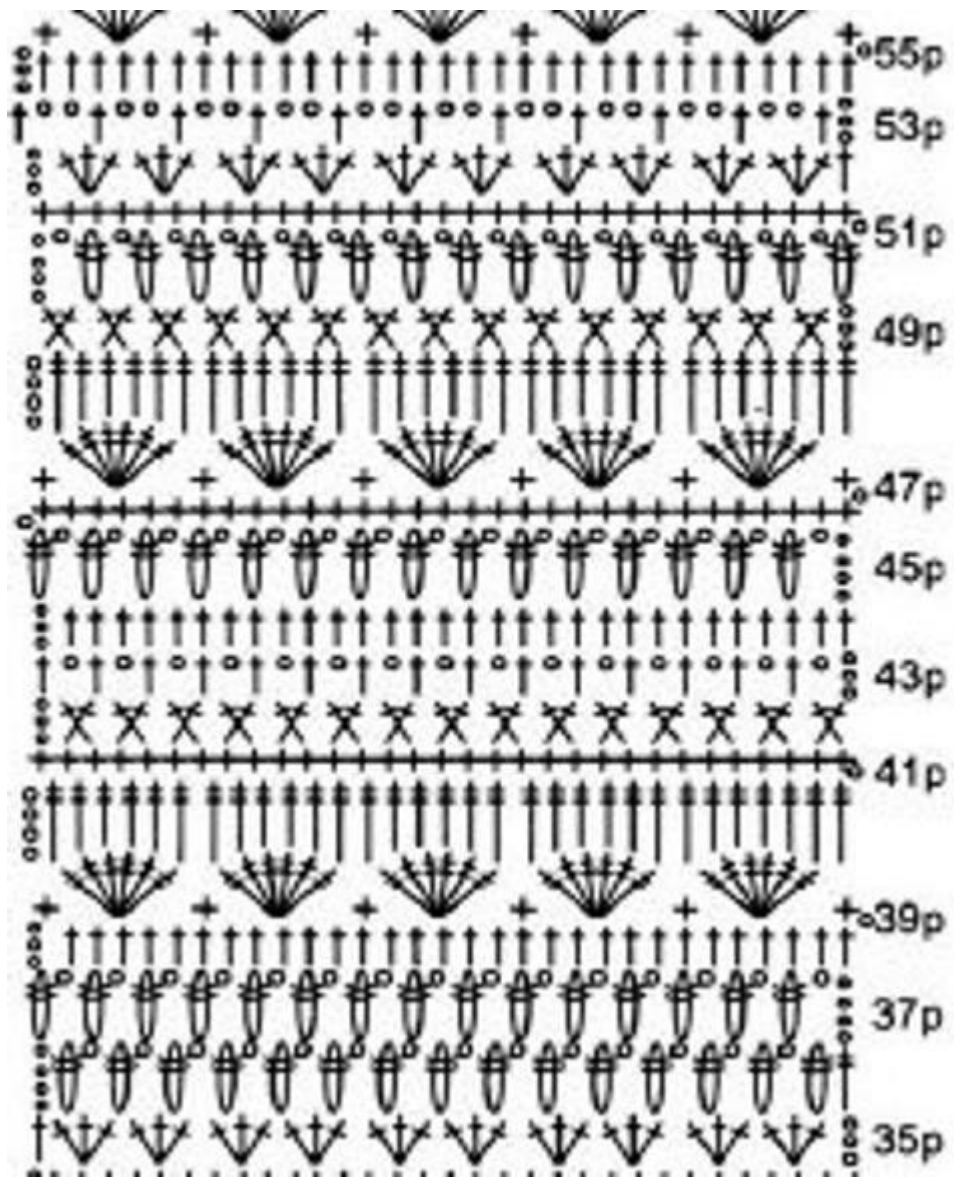

rang 36 à 55

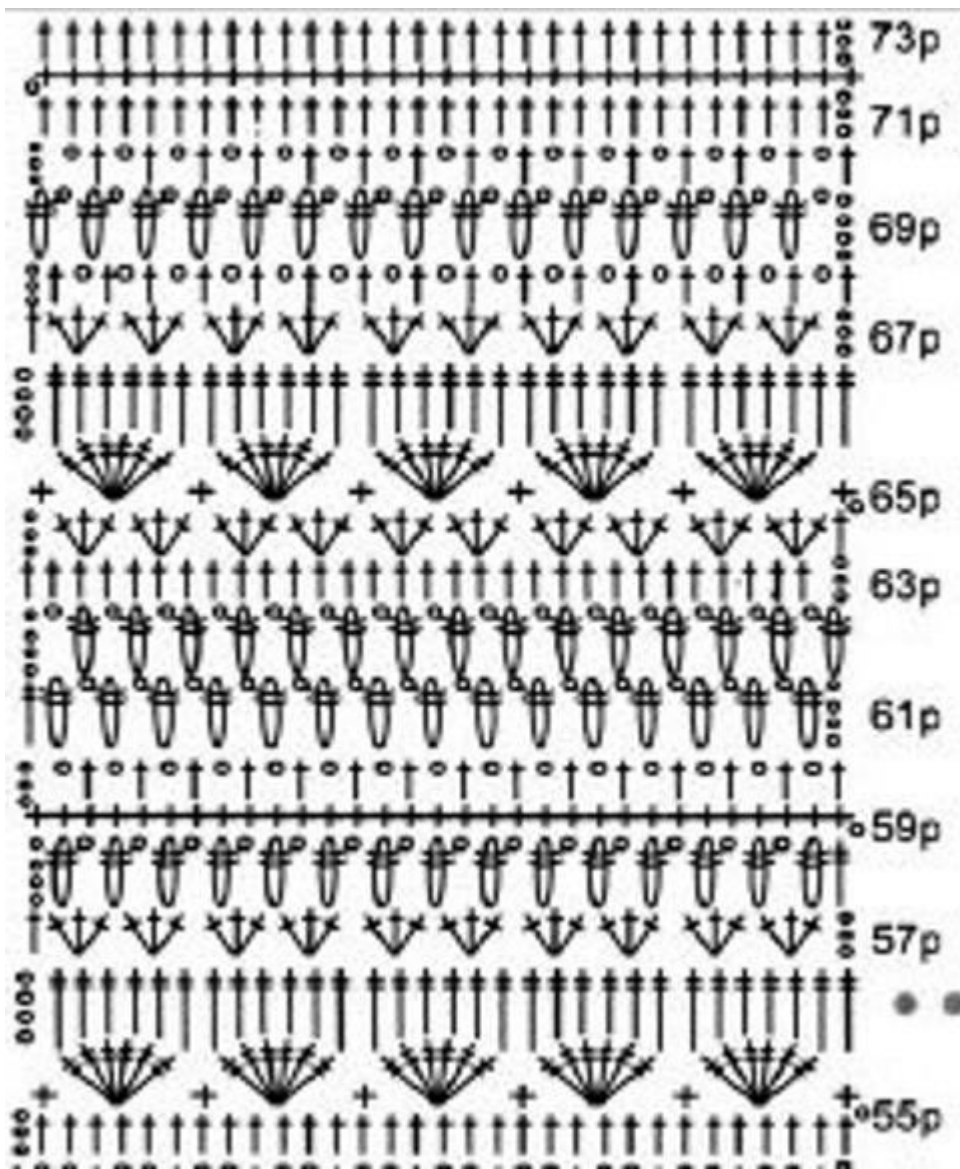

rang 55 à 73

attention aussi car ce sont souvent des doubles brides aussi sont utilisées

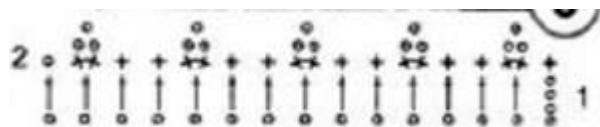

et pour finir le gilet vous faites une bordure avec ce diagramme qui coure sur tout le tour du gilet

n'hésitez pas à visiter ma mercerie et vous abonner à la newsletter



Mercerie de la Grenouille

<https://mercerie-de-la-grenouille.com/boutique>

bonne journée